

Tipos de Containers e Dimensões



Container Standard 20" Dry

Dimensões Externas			Dimensões Internas			Porta		CBM
Comp.	Larg.	Alt.	Comp.	Larg.	Alt.	Larg.	Alt.	
6.058m	2.438m	2.591m	5.910m	2.346m	2.388m	2.340m	2.282m	33,2m ³

Peso Máx: 24.000kg | Tara: 2.080kg | Carga: 21.920kg

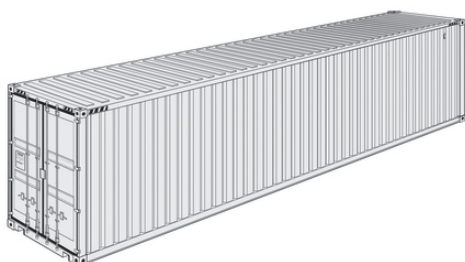

Container Standard 40" Dry

Dimensões Externas			Dimensões Internas			Porta		CBM
Comp.	Larg.	Alt.	Comp.	Larg.	Alt.	Larg.	Alt.	
12.192m	2.438m	2.591m	12.044m	2.342m	2.380m	2.337m	2.280m	67,6m ³

Peso Máx: 30.480kg | Tara: 3.550kg | Carga: 26.930kg

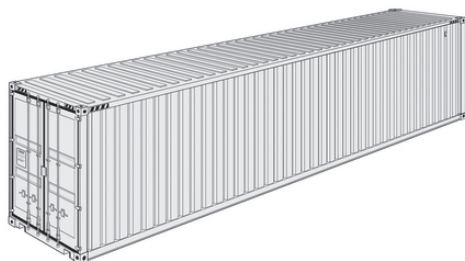

Container 40" High Cube

Dimensões Externas			Dimensões Internas			Porta		CBM
Comp.	Larg.	Alt.	Comp.	Larg.	Alt.	Larg.	Alt.	
12.192m	2.438m	2.895m	12.032m	2.350m	2.695m	2.338m	2.585m	76,2m ³

Peso Máx: 30.480kg | Tara: 4.150kg | Carga: 26.330kg

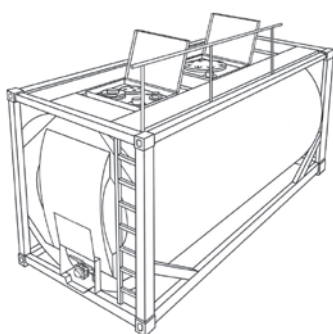

Container Isotank

Dimensões Externas			CBM
Comp.	Larg.	Alt.	
6.058m	2.438m	2.591m	21,0m ³

Peso Máx: 30.480kg | Tara: 3.070kg | Carga: 27.410kg

Container Plataforma 20" / 40"

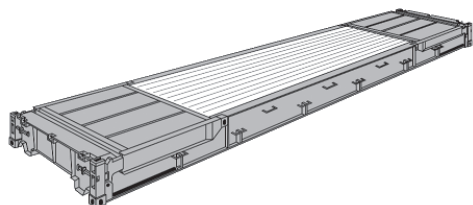

Dimensões Externas			Dimensões Internas			CBM
Comp.	Larg.	Alt.	Comp.	Larg.	Alt.	
6.058m	2.438m	206m	12.032m	2.350m	2.695m	28,9m ³
12.192m	2.438m	628m				67m ³

Peso Máx: 25.400/45.000kg | Tara: 2.845/5.180kg | Carga: 22.555/39.820kg

Container Flat Rack de 20" / 40"

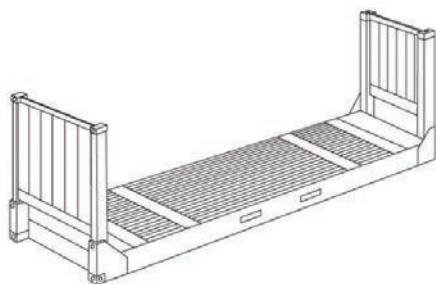

Dimensões Externas			Dimensões Internas		Entre Batentes		CBM
Comp.	Larg.	Alt.	Acesso de carga pelo topo		Larg.		
6.058m	2.438m	2.591m	5.9081m		2.182m		28,9m ³
12.192m	2.438m	2.591m	12.020m		2.230m		
Alt. dobrado		Alt. Plataforma	Acesso de carga pelo lado		Larg. entre colunas	Alt.	67m ³
555m		271m	5.508m		2.190m	2.320m	
700m		605m	11.730m		2.100m	1.986m	

Peso Máx: 25.400/45.000kg | Tara: 2.845/5.180kg | Carga: 22.555/39.820kg

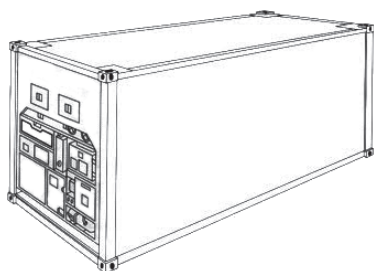

Container Reefer 20"

Dimensões Externas			Dimensões Internas			Porta		CBM
Comp.	Larg.	Alt.	Comp.	Larg.	Alt.	Larg.	Alt.	
6.058m	2.438m	2.591m	5.498m	2.270m	2.267m	2.270m	2.210m	28,3m ³

Peso Máx: 25.400kg | Tara: 3.040kg | Carga: 22.360kg

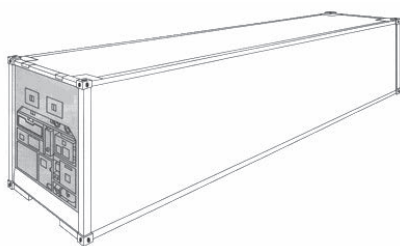

Container Reefer 40"

Dimensões Externas			Dimensões Internas			Porta		CBM
Comp.	Larg.	Alt.	Comp.	Larg.	Alt.	Larg.	Alt.	
12.192m	2.438m	2.590m	11.570m	2.285m	2.250m	2.285m	2.250m	58,4m ³

Peso Máx: 32.500kg | Tara: 4.535kg | Carga: 27.965kg

- Os valores informados acima seguem o padrão universal, mas podem sofrer pequenas variações de companhia para companhia;
- Peso máximo e tara não considerados para equipamentos super testados. Confirme sempre essas informações na porta da sua unidade.

csslog.com.br contato@csslog.com.br

Juntos somos
mais fortes
e vamos
mais longe!



CURITIBA

+55 41 3078-6090 +55 41 3078-6097
 Av. do Batel, 1230 - Torre B - 8º andar
sl 801 e 812 - Curitiba/PR - CEP 80420-090

SÃO PAULO

+55 11 2307-1889
 América Office Center - Av. Jabaquara, 1909 - 3º andar
sl 32 - Saúde - São Paulo/SP - CEP 04045-003

SANTOS

+55 13 3394-5020
 Ed. Praiamar Corporate - Rua Guaiaó, 66 - 25º andar
cj. 25 - sl 04 - Aparecida - Santos/SP - CEP 11035-260